

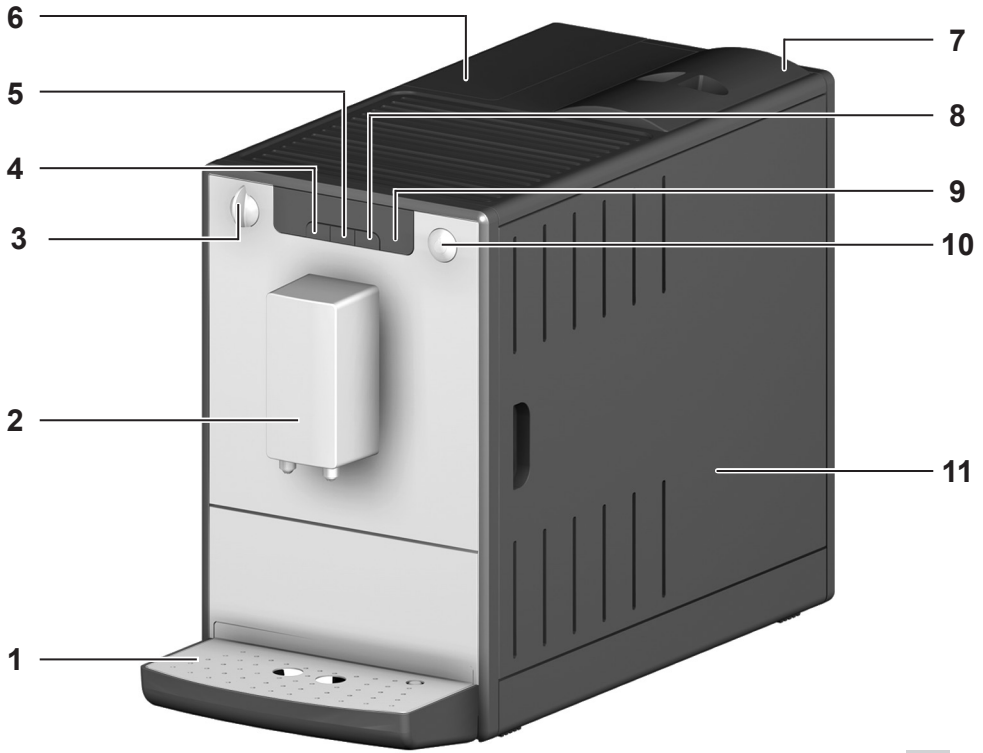

CAFFEO®

SOLO





A

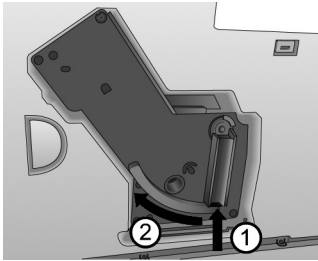

B

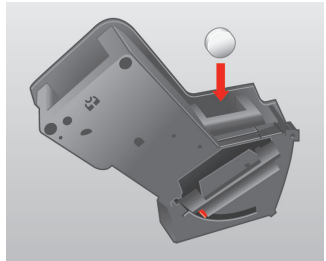

C



D

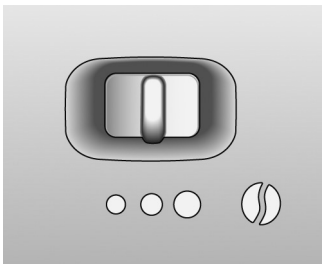

E

안전 지시사항

본 사용 설명서를 숙지하신 후
실행하시기 바랍니다.

본 기계는 가정용으로
제작되었으며 영업용으로는
적합하지 않습니다.

본 사용 설명서에 기술된 사항
이외의 방법으로 커피 머신을
조작하거나 용도 외의 목적으로
사용할 경우, 인명 및 물질적
손해를 초래할 수 있습니다.

기기의 올바르게 않는 사용으로
인해 발생한 손해에 대해 밀리타®
는 어떠한 책임도 지지 않습니다.



본 기기는 다음의 유럽 규정을 준수합니다.

- 2014/35/EU(저압),
- 2014/30/EU(전자기 적합성),
- 2011/65/EU(RoHS),
- 2009/125/EC (에코 디자인/ErP)

본 제품은 최신 기술을 사용해 제작된 커피
머신이지만 잔존 위험은 존재합니다.

위험을 방지하기 위해서 안전 수칙을
준수하셔야 합니다.

안전 수칙을 준수하지 않아서 발생한
손해에 대해서 밀리타®는 어떠한 책임도
지지 않습니다.

경고!

전기 감전 위험

커피 머신이나 케이블이 손상된
경우, 감전으로 인해 생명이 위협할
수 있습니다.

감전으로 인한 위험을 방지할
수 있도록 다음의 안전 지침에
유의하세요.

- 손상된 케이블을 사용하지
마세요.
- 제조사, 고객 서비스 센터 또는
이와 유사한 자격을 보유한
전문가만이 손상된 케이블을
교체해야 합니다.
- 커피 머신 하우징의 나사로
고정되어 있는 커버는 절대로
열지 마세요.
- 기술적인 이상이 없는
상태에서만 제품을 사용하세요.
- 고장난 커피 머신은 지정
서비스 센터를 통해서만 수리를
받으세요. 커피 머신을 직접
수리하지 마세요.
- 부품 및 액세서리를 비롯한
제품 일체에 어떠한 변경도 하지
마세요.
- 커피 머신을 물에 담그지 마세요.

경고!

화상 위험

흘러 나오는 액체와 증기는 아주
뜨거울 수 있으며, 본체의 일부도
아주 뜨겁습니다.

화상을 방지할 수 있도록 아래의
안전 수칙에 유의하세요.

- 흘러 나오는 액체 및 증기가
피부에 닿지 않도록 하세요.
- 그리고 커피 머신이 작동 중일
때에는 추출구의 노즐을 만지지
마세요.

⚠ 경고!

일반적인 안전 수칙

인명 및 물질적인 피해를 방지하기 위해 다음의 안전 수칙에 유의하세요.









- 커피 머신이 작동 중일 때에는 기기의 내부를 만지지 마세요.
- 커피 머신과 케이블에 만 8세 미만 어린이의 손이 닿지 않도록 하세요.
- 만 8세 미만의 어린이, 신체적, 감각적 또는 정신적 능력이 떨어지거나 커피 머신에 대한 지식이나 사용 경험이 부족한 사람들은 사전에 커피 머신의 안전한 사용에 대한 지시를 받거나, 관련 위험을 인식하고 있거나 또는 성인의 감독 하에만 본 커피 머신을 사용해야 합니다.
- 어린 아이들이 커피 머신을 가지고 놀지 않도록 하세요. 만 8세 미만의 어린이는 커피 머신의 세척과 점검을 해선 안 됩니다. 만 8세 미만의 어린이는 성인의 감독 하에 커피 머신을 세척 및 점검해야 합니다.
- 커피 머신을 장시간 사용하지 않을 경우, 플러그를 콘센트에서 뽑아 주세요.

제품 그림 설명

그림 A

1	커피잔 받침대와 커피 찌꺼기 수거통을 갖춘 드립 트레이 및 팍 찬 드립 트레이를 위한 디스플레이
2	높이 조정 가능한 커피 배출구
3	커피배출량 조절기
4	커피 한 잔 버튼 
5	커피 두 잔 버튼 
6	물통
7	원두통
8	커피 강도 버튼 
9	디스플레이
10	켜짐/꺼짐 버튼 
11	우측 커버 (탈착 가능, 분쇄강도 조절 스위치, 추출장치 및 정격 표시판)

디스플레이

	켜짐	기계의 작동 준비가 완료되었습니다.
	점멸함	기계가 가열 중이거나 커피 배출 중입니다.
	켜짐	밀리타® 클라리스® 정수필터를 교환하십시오.
	점멸함	필터교환 중입니다.
	켜짐	물통을 채우십시오.
	점멸함	물통을 삽입하십시오.
	켜짐	드립 트레이와 커피 찌꺼기 수거통을 비우십시오.
	점멸함	드립 트레이와 커피 찌꺼기 수거통을 삽입하십시오.
	켜짐	원두 1: 순함 원두 2: 보통 원두 3: 강함
	점멸함	원두통을 채우십시오. 다음 번 커피 추출이 끝나면 점멸이 종료됩니다.
	켜짐	기계를 청소합니다.
	점멸함	자동 청소 프로그램이 실행 중입니다.
	켜짐	기계의 석회질을 제거하십시오.
	점멸함	자동 석회질 제거 프로그램이 실행 중입니다.
	켜짐	시스템에 공기가 차 있습니다. 필요에 따라 물통을 채우고 커피강도를 위한 버튼  을 누릅니다. 기계에서 공기가 빠져 나갑니다.





처음 사용하기 전에

일반 지시사항

- 탄산이 없는 정수만을 사용하십시오.
- 사용하는 물의 경도를 함께 배송된 테스트 스트립으로 확인하고 물의 경도를 조절합니다 ("물 경도 및 정수 필터", 쪽 참조 187).

첫 가동을 위한 주의사항

첫 가동 시 기계를 환기시켜야 합니다. 이때 기계는 밀리타® 클라리스® 정수필터 없이 물통이 완전히 채워진 상태에서만 켜야 합니다.

- 배출구 2 아래에 용기를 놓습니다.
- 기계의 전원을 켜기 위해  버튼을 누릅니다. 디스플레이에  표시가 켜집니다.
-  버튼을 누릅니다. 물이 시스템을 통해 펌프됩니다.
- 디스플레이 9에  표시가 켜지면 기계의 작동 준비가 완료된 것입니다.
- 첫 사용 후 필요에 따라 밀리타® 클라리스® 정수필터를 삽입합니다(188쪽 참조).

기계 작동

작동하기

⚠ 경고!

잘못된 공급 전압, 올바르지 않거나 손상된 연결 및 전원 케이블로 인한 화재 및 감전 위험

- 공급 전압이 기계 내부에 주어진 정격 표시판과 일치한지 확인하십시오. 정격 표시판은 커버 뒤쪽 기계의 우측에 있습니다 (그림 A, 11).

- 콘센트가 유효한 전기 안전 규격에 부합하는지 확인하십시오. 확실하지 않은 경우 전기 기술자에게 문의하시기 바랍니다.

- 절대로 손상된 전원 케이블(벗겨진 절연체나 구부러진 전선)을 사용하지 마십시오.

- 기계를 평평하고 건조하며 안정된 곳에 측면으로 충분한 공간(최소 10 cm)을 확보하고 세워두십시오.
- 전원 케이블을 알맞은 콘센트에 꽂으십시오.
- 원두통 7의 뚜껑을 떼어 냅니다.
- 원두통에 알맞은 커피 원두를 채웁니다.
- 뚜껑을 다시 덮습니다.
- 물통 6의 뚜껑을 위로 열고 물통을 위로 기계에서 빼어 냅니다.
- 물통을 깨끗한 물로 최고 최대 표시량까지 채웁니다.
- 물통을 기계에 다시 삽입합니다.
- 배출구 2 아래에 용기를 놓습니다.
- 기계의 전원을 켜고 끄기 위해 켜짐/꺼짐 버튼을 ① 누릅니다. 기계는 필요에 따라 자동 세척을 실행합니다.

준비하기

- 매일 깨끗한 물을 물통에 채웁니다. 기계 작동을 위해 물통에는 항상 충분한 물이 있어야 합니다.
- 우선 에스프레소 및 자동 원두 혼합을 원두통에 채웁니다. 절대로 분쇄커피, 카라멜 시럽처리된 원두나 그외 설탕이 첨가된 커피 원두를 넣지 마십시오.

커피 배출량 및 강도 조절하기

- 커피 배출량 조절기 3을 돌려 원하는 커피량을 단계 없이 조절합니다. 조절기를 맨 왼쪽으로 = 한 잔 당 30 ml 조절기를 맨 오른쪽으로 = 한 잔 당 220 ml
- ② 버튼을 누르며 원하는 강도를 조절합니다. 강도는 원두 기호로 디스플레이 9에 표시됩니다 (② = 순함부터 ②②② = 강함까지).

커피나 에스프레소 추출하기

한 잔 또는 동시에 두 잔을 추출할 수 있습니다.

- 기계의 전원을 켭니다.
- 배출구 아래에 한 잔이나 두 잔을 놓습니다.
- 한 잔을 원할 경우: 한 잔 추출을 위한 ④ 버튼을 누릅니다.
- 두 잔을 원할 경우: 두 잔 추출을 위한 ⑤ 버튼을 누릅니다.
- 커피 추출을 중단하려면 해당하는 버튼을 새로 누릅니다.

물 경도 및 정수 필터

물 경도의 올바른 조절은 매우 중요합니다. 석회질 제거 필요 시 기계가 이를 제때에 표시할 수 있기 때문입니다. 공장 출원 시 설정된 물 경도는 레벨 4입니다.





밀리타® 클라리스® 정수 필터를 삽입한 후에는 물의 경도가 레벨 1로 자동 설정됩니다.

밀리타® 클라리스® 정수 필터

밀리타® 클라리스® 정수 필터는 석회질 및 기타 유해물질을 물에서 여과시켜 줍니다. 정수 필터는 2개월에 한번씩, 아무리 늦어도  표시가 디스플레이에 나타나면 교환해야 합니다. 정수 필터는 전문점에서 구입하실 수 있습니다.

정수 필터 삽입하기







교환작업이 완료될 때까지  표시가 점멸합니다.

- 정수 필터는 삽입하기 전에 깨끗한 물을 담은 컵에 몇분 동안 담가 둡니다.
- 기계의 전원을 끕니다.
-  버튼과  버튼을 약 3 초 동안 누른 후 손을 땁니다.  표시가 디스플레이에 나타납니다.
- 드립 트레이를 비우고 다시 삽입합니다.  표시가 켜집니다.
- 물통 6을 위로 기계에서 빼어 냅니다.
- 물통을 비웁니다.
- 정수 필터를 물통 바닥에 있는 나사에 끼웁니다.
- 물통을 깨끗한 물로 최고 최대 표시량까지 채웁니다.
- 물통을 기계에 다시 삽입합니다.
-  버튼을 누릅니다. 기계는 자동 세척을 실행합니다. 세척이 완료된 후 기계는 사용 가능한 상태가 되며 물의 경도는 레벨 1로 조절되어 있습니다.
- 드립 트레이를 비우고 다시 삽입합니다.

정수 필터를 삽입한 후 첫 세척 과정에서 탁한 물이 나올 수 있는데 이는 필터에서 과잉 활성탄이 밖으로 흘러 나오기 때문입니다. 그 다음 번에는 다시 깨끗한 물이 나옵니다.

물 경도 조절하기

물 경도의 확인을 위해 제품에는 테스트용 스트립이 함께 제공되어 있습니다.

- 테스트 스트립으로 수돗물의 물 경도를 확인합니다.
- 기계의 전원을 켭니다.
-  버튼과  버튼을 동시에 2 초 이상 누릅니다.  표시가 빠르게 점멸합니다.
- 물 경도 조절 메뉴를 불러오기 위해  버튼을 누릅니다.  표시가 켜집니다.
- 확인한 물 경도를  버튼을 눌러 조절합니다. 선택한 물 경도는 원두 기호로 표시됩니다 .

물 경도	°dH	°e	°fH
1: 	0-10	0-13	0-18
2: 	10-15	13-19	18-27
3: 	15-20	19-25	27-36
4:  점멸	>20	>25	>36

-  버튼을 눌러 선택사항을 확인합니다.

관리 및 청소

⚠ 경고!

- 청소 전에 플러그를 뽑습니다.
- 절대로 기계를 물에 담그지 마십시오.
- 스팀 청소기를 사용하지 마십시오.

매일 청소

- 제품 표면을 부드럽고 물기 있는 천에 일반적인 그릇 세제를 묻혀 닦아 냅니다.
- 드립 트레이를 비웁니다.
- 커피 찌꺼기통을 비웁니다.

커피 추출 장치 청소

일주일에 한번씩 추출 장치를 청소할 것을 권장합니다.





- 기계의 전원을 끕니다.
- 커버 **11**을 우측으로 엽니다.
- 추출장치 손잡이에 있는 빨간 버튼(그림 **B**, **1**)을 누르고 있습니다.
- 손잡이를 시계방향으로 끝까지 돌립니다.
- 추출장치 손잡이를 사용하여 추출장치를 제품 밖으로 꺼냅니다.
- 깨끗한 물로 추출장치의 모든 방향을 깨끗이 세척합니다. 그림 **D** 부분(화살표)에 커피 찌꺼기가 남아 있지 않도록 합니다.
- 추출 장치의 물기를 제거합니다.
- 커피 찌꺼기를 기계에서 제거합니다.
- 추출장치를 제자리에 다시 끼우고, 빨간 버튼을 (그림 **B**, **1**) 누른 채 손잡이를 시계 반대 방향으로 완전히 잠길 때까지 돌립니다.
- 커버가 구멍에 맞춰질 때까지 끼웁니다.

자동 청소 프로그램

자동 청소 프로그램(약 15분 소요)은 손으로는 제거할 수 없는 커피 찌꺼기와 커피 기름을 제거해 줍니다. 프로그램이 실행되는 동안에는 청소 기호가  점멸합니다.

자동 청소 프로그램은 2 개월 마다 또는 커피 200 잔을 추출한 후에 반드시 실행해야 하며, 늦어도  표시가 점멸하면 실행해야 합니다.

밀리타®가 공급하는 세제만을 사용하십시오.

- 기계의 전원을 끕니다.
- 물통을 수돗물로 최고 최대 표시량까지 채웁니다.
- 물통을 삽입합니다.
-  버튼과  버튼을 동시에 약 3 초 동안 누릅니다.  표시가 점멸하며  표시가 켜집니다.
- 드립 트레이와 커피 찌꺼기 수거통을 비웁니다.
- 드립 트레이를 커피 찌꺼기 수거통 없이 삽입합니다.
- 배출구 **2** 아래에 용기를 놓습니다.

청소 단계 1 ():

두 세척 과정이 실행됩니다.  표시가 켜지면, 다음과 같이 진행합니다.

- 추출 장치를 꺼내 세척합니다 ("커피 추출 장치 청소", 쪽 참조 189).
- 세제를 추출 장치에 넣습니다 (그림 **C**).
- 추출 장치를 삽입합니다 ("커피 추출 장치 청소", 쪽 참조 189).

청소 단계 2 ():

 표시가 켜지면, 다음과 같이 진행합니다.

- 물통을 수돗물로 최고 최대 표시량까지 채웁니다.
- 배출구 2를 맨 아래로 내립니다.
- 청소 프로그램을 지속시키기 위해 (약 5분 소요)  버튼을 누릅니다.

청소 단계 3 ():

 표시가 켜지면, 다음과 같이 진행합니다.

- 드립 트레이와 커피 찌꺼기 수거통을 비웁니다.
- 드립 트레이를 커피 찌꺼기 수거통 없이 삽입합니다.
- 배출구 2 아래에 용기를 놓습니다.

청소 단계 4 (), 가운데 원두 기호가 점멸):

- 자동 청소 프로그램이 다시 지속되며 약 5분정도 소요됩니다.

 표시가 켜지면, 다음과 같이 진행합니다.

- 드립 트레이와 커피 찌꺼기 수거통을 비우고 기계에 다시 삽입합니다.

자동 청소 프로그램이 종료되었습니다.

자동 석회질 제거 프로그램





경고!

석회질 제거제로 인한 피부 자극 위험
석회질 제거제의 포장에 있는
안전 지시사항과 적당 사용량을
준수하십시오.



자동 석회질 제거 프로그램은 (약 30분 소요) 제품 내 축적된 석회물을 제거해 줍니다. 프로그램이 실행되는 동안에 석회질 제거 기호가  점멸합니다.

석회질 제거 프로그램은 3개월 마다 혹은 늦어도  표시가 켜지면 실행해야 합니다 ("물 경도 조절하기", 쪽 참조 188).

오로지 밀리타® ANTI CALC만을 사용하십시오.

- 기계의 전원을 끕니다.
- 필요에 따라 정수 필터를 제거합니다 ("물 경도 및 정수 필터", 쪽 참조 187).
-  버튼과  버튼을 동시에 약 3초 동안 누릅니다.  표시가 점멸하며  표시가 켜집니다.

석회질 제거 단계 1 ():

- 드립 트레이를 비우고 다시 삽입합니다.  표시가 켜집니다.
- 물통을 완전히 비웁니다.
- 석회질 제거제를 포장의 지시사항에 따라 정수 탱크에 넣습니다.
- 물통을 삽입합니다.
- 석회질 제거 프로그램을 시작하기 위해  버튼을 누릅니다 (약 15분 소요).

석회질 제거 단계 2 ():

 표시가 켜지면, 다음과 같이 진행합니다.

- 드립 트레이를 비우고 다시 삽입합니다.
- 물통을 깨끗히 헹굽니다.
- 물통을 수돗물로 최고 최대 표시량까지 채웁니다.
- 물통을 삽입합니다.
- 석회질 제거 프로그램을 지속시키기 위해  버튼을 누릅니다 (약 5 분 소요).

석회질 제거 단계 3 ():







 표시가 켜지면, 다음과 같이 진행합니다.





- 드립 트레이를 비우고 다시 삽입합니다.
-  표시가 켜지면 석회질 제거 프로그램이 종료된 것입니다.
- 필요에 따라 정수 필터를 삽입합니다 ("물 경도 및 정수 필터", 쪽 참조 187).

기타 조절 사항

에너지 절전 모드

기계는 마지막 실행 이후 자동으로 (조절에 따라) 절전 모드로 전환됩니다. 공장 출하시 5 분으로  설정되어 있습니다.







- 기계의 전원을 켭니다.
-  버튼과  버튼을  표시가 점멸할 때까지 동시에 누릅니다.
-  버튼을 두 번 누릅니다.  표시가 켜집니다.
- 4 가지 시간 선택 중 하나가 설정될 때까지  버튼을 누릅니다. 시간은 원두 기호로 디스플레이 9에 나타납니다.





디스플레이	시간
	5 분 (기본 설정)
	15분
	30분
 점멸	꺼짐

-  버튼을 눌러 선택사항을 확인합니다.

자동 꺼짐 기능

기계의 전원이 마지막 실행 이후 자동으로 (혹은 설정 시간 경과 후) 꺼집니다. 공장 출원시 30 분으로  설정되어 있습니다.

- 기계의 전원을 켭니다.
-  버튼과  버튼을  표시가 점멸할 때까지 동시에 누릅니다.
-  버튼을 세 번 누릅니다.  표시가 켜집니다.
- 4 가지 선택 가능한 꺼짐 시간 중 하나가 조절될 때까지  버튼을 누릅니다. 시간은 원두 기호로 디스플레이 9에 나타납니다.

디스플레이	시간
	30 분 (기본 설정)
	2시간
	4시간
 점멸	8시간

-  버튼을 눌러 선택사항을 확인합니다.

커피 추출 온도

공장 출하시 추출 온도는 레벨 2(중간 )로 설정되어 있습니다.

- 기계의 전원을 켭니다.

- 버튼과 버튼을 표시가 점멸할 때까지 동시에 누릅니다.
- 버튼을 네 번 누릅니다. 표시가 꺼집니다.
- 3 가지 추출 온도 중의 하나가 조절될 때까지 버튼을 누릅니다. 온도는 원두 기호로 디스플레이 9에 표시됩니다 (= 낮음부터 = 높음까지).
- 버튼을 눌러 선택사항을 확인합니다.

분쇄강도 조절하기

분쇄강도는 공장 출원 시 이미 설정되어 있습니다. 따라서 커피를 약 1,000잔 (기기 약 1년 사용) 추출한 후 분쇄강도를 재조정할 것을 권장합니다.

커피 배출을 시작한 후 바로 분쇄 강도를 조절하며 분쇄기가 돌아가고 있을 동안에만 조절합니다.

- 커버 11을 우측으로 엽니다.
- 커피 배출을 시작합니다.
- 레버를 (그림 E) 원하는 위치에 놓습니다 (왼쪽 = 미세함부터 오른쪽 = 거침까지).
- 커버를 삽입하고 해당 구멍에 맞춰질 때까지 왼쪽으로 돌립니다.

운송, 보관 및 폐기

물기 제거

제품을 장기간 사용하지 않거나 운송할 때에는 물기를 완전히 제거합니다. 이를 통해 제품의 동파손상을 방지할 수 있습니다.

- 필요에 따라 정수 필터를 제거하고 ("물 경도 및 정수 필터", 쪽 참조 187) 수돗물을 담은 컵에 서늘하게 보관합니다.
- 기계의 전원을 컵니다.
- 버튼과 버튼을 동시에 약 2 초 동안 누릅니다. 표시가 점멸하고 이어 표시가 꺼집니다.
- 물통 6을 위로 기계에서 빼어 냅니다.











- 물통을 비웁니다.
- 버튼을 누릅니다. 기계는 자동으로 물기를 제거하고 이어서 전원이 꺼집니다.
- 물통을 기계에 다시 삽입합니다.

운송

- 기계에 물기를 제거합니다.
- 드립 트레이와 커피 찌꺼기 수거통을 비우고 청소합니다.
- 물통과 원두통을 비웁니다. 손이 닿지 않는 곳에 있는 원두는 필요한 경우 진공 청소기를 이용합니다.
- "커피 추출 장치 청소", 쪽 참조 189.
- 제품을 가능한 한 원포장재로 스티로폼과 함께 운송합니다.

폐기

본 제품에는 전기전자장비 폐기물에 관한 유럽 지침 2002/96/EC(전기전자장비 폐기물 WEEE)가 적용되며 이 지침은 EU 전체에서 유효합니다. 사용한 제품은 거주하시는 지역의 폐기물처리 규정에 따라 폐기하시기 바랍니다. 폐기방법은 전문상점에 문의하시기 바랍니다.

오류 해결		
오류	원인	해결 방법
커피가 한 방울씩 나옵니다.	분쇄강도가 너무 미세합니다.	분쇄강도를 강하게 조절합니다. 추출장치를 청소합니다. 경우에 따라 자동 석회질 제거 및 청소 프로그램을 실행합니다.
커피가 추출되지 않습니다.	물통이 채워져 있지 않거나 바르게 장착되어 있지 않습니다.	물통을 채우고 올바르게 장착되어 있는지 확인합니다.
	추출장치가 막혀 있습니다.	추출장치를 청소합니다.
원두가 분쇄되지 않습니다.	원두가 분쇄기로 내려가지 않습니다.	원두통을 가볍게 칩니다.
	분쇄기에 이물질이 끼어 있습니다.	하라인에 문의합니다.
분쇄기에서 소음이 크게 납니다.	분쇄기에 이물질이 끼어 있습니다.	하라인에 문의합니다.
원두통이 채워져 있는데도 원두 표시 기호가  점멸합니다.	추출장치 내에 분쇄커피가 충분하지 않습니다.	한 잔 추출  버튼을 누르거나 두 잔 추출  버튼을 누릅니다.
디스플레이에  표시가 켜집니다.	제품 내부 통로에 공기가 차 있습니다.	물통을 필요에 따라 채우고 커피 강도  버튼을 누릅니다. 기계에서 공기가 빠져 나갑니다.
자동 청소 및 석회질 제거 프로세스가 중단됩니다.	전원 공급이 중단되었습니다. 예: 정전	기계는 자동으로 세척 프로그램을 실행합니다. 이를 위해 기계의 지시사항을 따르시기 바랍니다.
추출장치가 제자리에 잘 끼워지지 않습니다.	추출 장치가 제대로 맞 물리지 않았습니다.	추출 장치의 잠금을 위한 손잡이가 제대로 맞물려 있는지 점검합니다.
	구동장치가 올바른 위치에 있지 않습니다.	제품의 전원을 껐다가 다시 켭니다. 한 잔 및 두 잔 배출   버튼을 동시에 2 초 이상 누릅니다. 구동장치가 위치로 움직입니다. 추출장치를 다시 끼우고 바르게 맞물려 있는지 점검합니다.
청소 기호와  대기 모드 기호가  번갈아 점멸합니다.	추출장치가 끼워지지 않았거나 바르게 끼워지지 않았습니다.	추출 장치를 제대로 삽입합니다.
	추출장치 내부가 과도하게 채워져 있습니다.	제품의 전원 버튼을  대기모드가 나타날 때까지 껐다가 다시 켭니다 (경우에 따라 반복합니다).
모든 작동 버튼이 계속 점멸합니다.	시스템 에러입니다.	제품의 전원 버튼을  껐다가 다시 켭니다. 해결 되지 않을 경우 서비스 센터에 맡기시기 바랍니다.

KO - 보증조건

제품 구입 시 판매자가 소비자에게 제공하는 법적 보증 조건에 추가하여 ;
우리는 2013년 9월1 일 이후 밀리타 지정 대리점에서 새로 구입한 제품에 대하여 다음과 같이 제조업체의 보증조건을 적용합니다 .

1. 보증기간은 소비자의 제품 구입일자로 부터 시작됩니다 .
보증 기간은 24개월입니다 . 제품 구입일자는 구입영수증으로 확인되어야 합니다 . 이 제품은 가정용으로 사용하도록 설계 및 제작된 것입니다 . 또한 가정에서 사용하더라도 연간 7,500 잔 이상 추출하면 업소용으로 분류됩니다 . 업소용이란 사무실 , 작업장 , 법률 사무소 등에서 고객에게 커피를 제공하는데 사용하는 것을 포함합니다 . 이 경우 보증기간은 12개월 혹은 연간 15,000 잔 추출 중에서 먼저 도래하는 것에 적용합니다 . 보증이행으로 인하여 제품 혹은 교체된 부품에 대한 보증기간이 연장되거나 , 보증기간이 새로 시작되지는 않습니다 .
2. 비록 판매자의 판단으로 제품의 수리 혹은 교체가 이루어지 않더라도 , 보증기간 이내인 경우에는 부품 혹은 제조결함으로 인한 모든 제품을 회수합니다 . 교체된 부품은 밀리타 소유입니다 . 한편 제품 부속이 개조되거나 , 소프트 웨어가 업데이트된 경우에는 , 수리 (주문) 하기전에 고객이 서면으로 알리지 않는 한 개조된 부속 및 / 또는 소프트 웨어를 현실에 맞게 적용하는 것으로 합니다 .
3. 부적절한 연결, 부적절한 취급, 혹은 무자격자에 의한 수리 시도로 인하여 발생한 결함은 보증에 포함되지 않습니다 . 또한 마찬가지로 제품의 사용 , 취급, 및 유지관리(예, 석회질 제거제)에 관한 설명서에 따르지 않거나 , 오리지널 규격과 맞지 않는 소모품(예 , 세척제 및 석회질 제거제 혹은 정수필터) 을 사용한 경우에도 보증이 제외됩니다 .
4. 보증이행은 구입한 국가의 서비스 센터에 의하여 실시됩니다 .
5. 이 보증이행은 독일 연방 공화국 , 오스트리아 , 스위스 , 덴마크 , 프랑스 , 스페인 , 네덜란드 , 벨지움에서 구입 및 사용되는 제품에 적용합니다 .

KR - Contact

(주) 제이텍 프라자
서울시 서초구 서초동 1530-2 태성빌딩
(+82) 025748740

Version 4.0
09/2016
1233-0816

Melitta Europa
GmbH & Co. KG
D-32372 Minden